



**企業間の文書ファイル交換  
でもアクセス制限を。  
機能拡張したDKS Plus**

**2005年 7月  
クオリティ株式会社**

## 背景

### 日々漏洩する個人情報

- 6/17～6/24の1週間で、13件の情報漏洩事件が発生、1日あたり1.6件の情報漏洩。

※出典:ある音楽サイト運営者が物語る...

<http://musicwebmasterblog.seesaa.net/archives/200505.html> より調査

### 一度、流出した情報はコントロールできない

- 外部に漏洩した情報はコントロールできないのが、これまでの常識

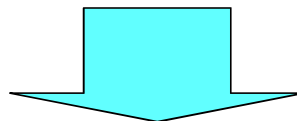

流出して困る重要情報は、  
ファイル単位の暗号とアクセス制限で守る

タ...	名前	ユーザID	組織名	読込	注釈	印刷	コピー	取出	添付	フル	開始日	終了日
	古田 優香	yfuruta1	平河Q/ソフトウエ...	✓	✓	✓	✓	✓	✓	✓	無期限	無期限
	徳永 晴香	htokunaga	平河Q/ソフトウエ...	✗							無期限	無期限
	新田 優月	yniida1	平河Q/ソフトウエ...	✓							2005/01/04	2005/01/31
	松本 直樹	nmatsumoto	平河Q/ソフトウエ...	✗							無期限	無期限
	渡辺 剛	twatabe	平河Q/ソフトウエ...	✓	✓						2005/02/01	2005/02/28
	アセットソリューシ...	—	平河Q/ソフトウエ...	✓		✓				—	—	—
	spcチーム	—	平河Q/ソフトウエ...	✓						—	—	—
	仕様書検査委員会	—	平河Q/ソフトウエ...	—	—	—	—	—	—	—	—	—

タ	名前	ユーザID	組織名	読込	注釈	印刷	コピー	取出	添付	フル	開始日	終了日
	古田 優香	yfuruta1	平河Q/ソフトウエ...	✓		✓	✓	✓	✓	✓	無期限	無期限
	徳永 晴香	htokunaga	平河Q/ソフトウエ...	✗							無期限	無期限
	新田 優月	yniida1	平河Q/ソフトウエ...	✓							2005/01/04	2005/01/31
	松本 直樹	nmatsumoto	平河Q/ソフトウエ...	✗							無期限	無期限
	渡辺 剛	twatabe	平河Q/ソフトウエ...	✓	✓						2005/02/01	2005/02/28
	アセットソリューシ...	—	平河Q/ソフトウエ...	✓		✓				—	—	—
	spcチーム	—	平河Q/ソフトウエ...	✓						—	—	—
	仕様書検査委員会	—	平河Q/ソフトウエ...	—	—	—	—	—	—	—	—	—

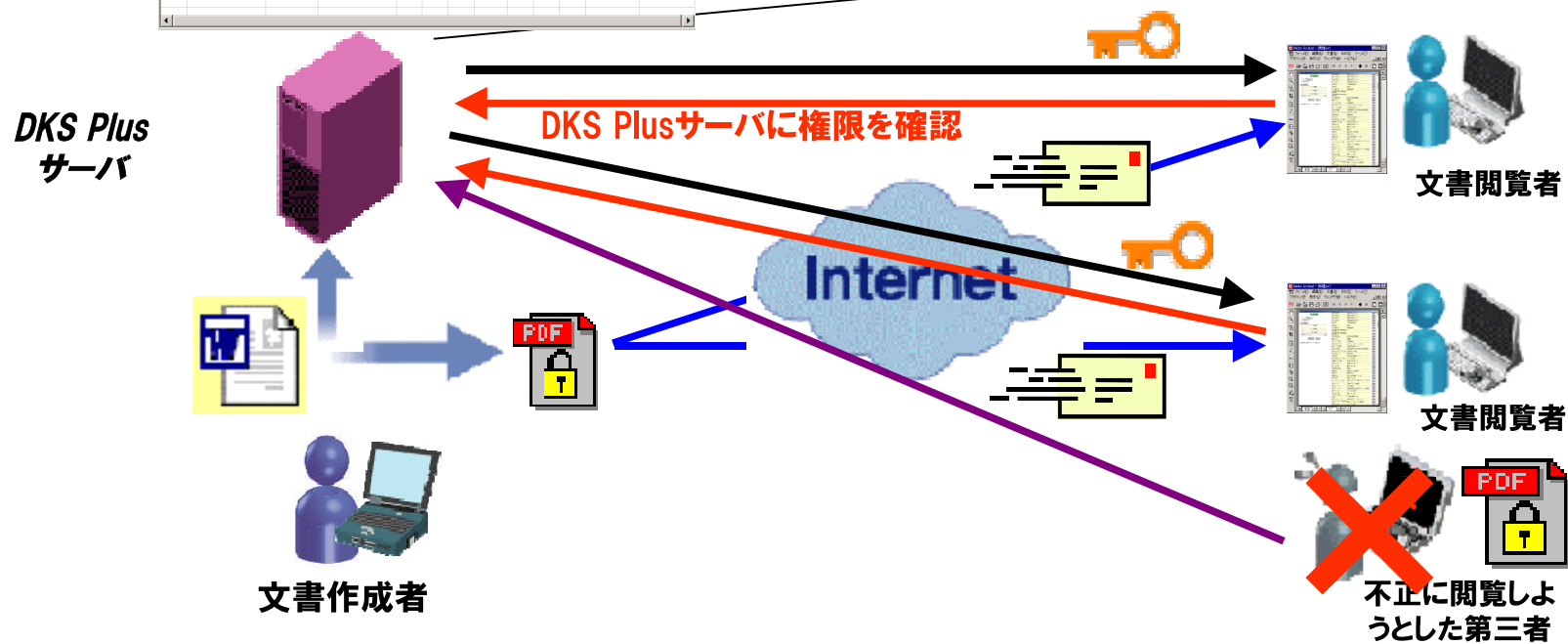

# ファイルへのアクセス記録

DKS Plus  
サーバ

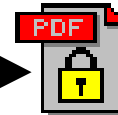
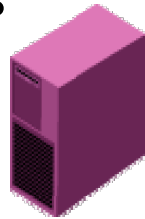

ログインログアウト

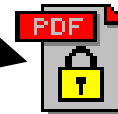

ドキュメント作成

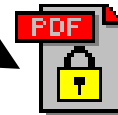

ドキュメント閲覧

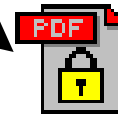

ドキュメント印刷

ドキュメントログ一覧

日時	クライアント	企業名	変更者名	エージェント名	イベント名	ターゲット名	サブターゲット名
2004/12/28 19:14	BROMPTON(192.168.57.242)	平河Q	大貫 ナオト [naonaki]	UserConsole	ドキュメント情報変更	Sirus基本設計レビュー資料	
2004/12/27 18:49	BROMPTON(192.168.57.242)	平河Q	橋元 博則 [hashimoto]	UserConsole	ドキュメントオープン	Sirus基本設計レビュー資料	
2004/12/22 22:45	BROMPTON(192.168.57.242)	平河Q	大貫 ナオト [naonaki]	UserConsole	ドキュメントオープン	Sirus基本設計レビュー資料	
2004/12/22 22:45	BROMPTON(192.168.57.242)	平河Q	大貫 ナオト [naonaki]	UserConsole	ドキュメント情報変更	Sirus基本設計レビュー資料	

その他、様々なイベントに対応したログを取得します

# 文書ファイル取り扱いの現状の問題と提案

## ● 機密文書ファイルの暗号化によるアクセス制御

### 問題点 復号できると何でもできる

- ・復号した文書ファイルはオフィスソフトを使って閲覧し、編集できる。
- ・内容の変更が容易にでき、誰もが開けるファイルを外部送信するができてしまう。

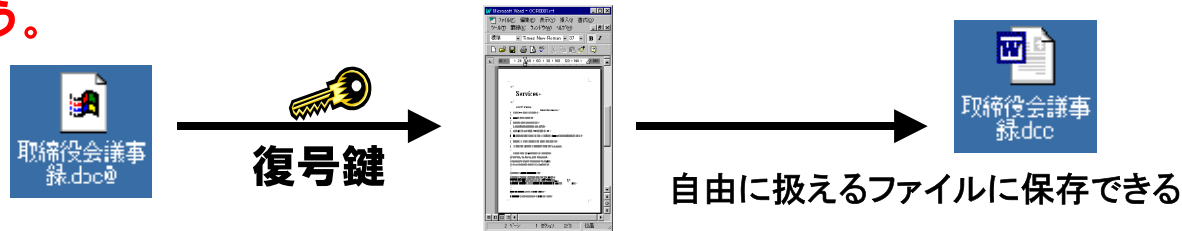

## DKS Plusの利点……ファイルを閉じるとオートロックされる

- ・文書ファイルを開いたときの作業を制限できる
- ・文書ファイルを閉じると自動的に開く前のように施錠される。

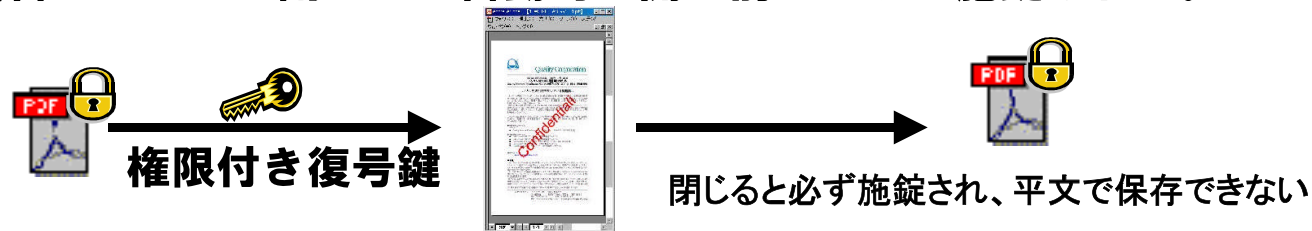

# 構成

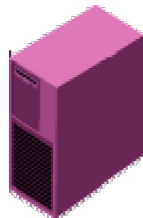

DKS Plus  
サーバ

システム管理者



管理コンソール

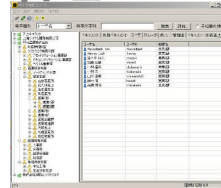

CSV連携ツール

DKS文書作成者



DKS Lock

または



Adobe Acrobat  
(Ver5.0 6.0)

+

DKS Plug in

ユーザコンソール

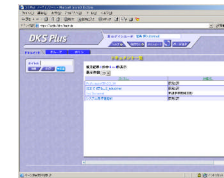

DKS文書閲覧者



Acrobat Reader  
(Ver5.0 6.0 7.0)

+

DKS Plug in

## 新機能

- ✚ **通信形式にhttpを採用・・・インターネットでの利用がより便利に**
- ✚ **企業単位での管理が可能・・・企業グループでの利用が可能**
- ✚ **組織の管理が可能・・・グループのみでなく組織構造での管理が可能となりました**
- ✚ **貸し出し鍵・・・オフラインでも利用可能**
- ✚ **オートログイン・・・認証用のID／PWDの入力操作を最小限にしました**
- ✚ **企業の持つ人事情報を取り込み、DKS PlusのDBと連携可能**
- ✚ **ID／パスワードでの認証以外にも、HWレベルでも認証が可能**

## 新機能 通信形式にhttpを採用

- ✚ 通常のFirewall設定で、通信が許可されているhttpプロトコルを採用
- ✚ 通信データも暗合化し、安全性を考慮
- ✚ インターネット経由での運用が、大変、導入しやすくなっています。

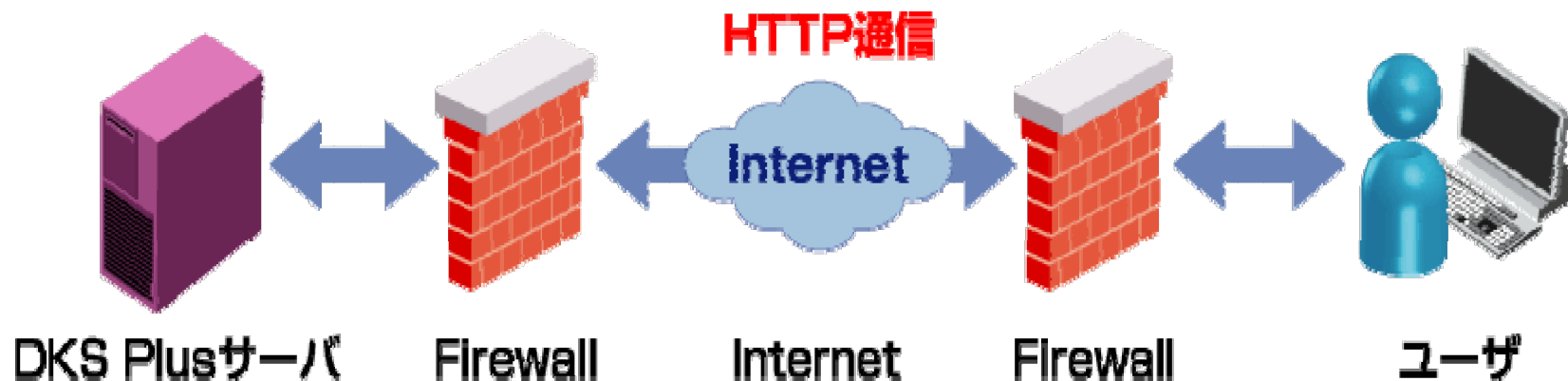



# 新機能 企業・組織による管理が可能

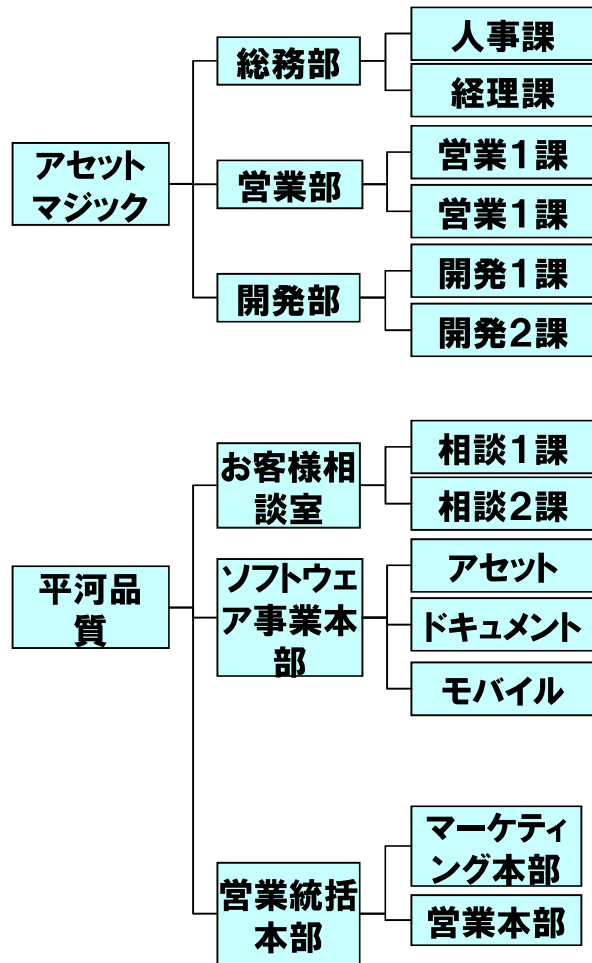

## 管理コンソール

検索種別: ユーザ名 検索文字列

ユーザ名	ユーザID	権限
Hassebeck Tim	thassebeck	営業
Hawley Jack	jhawley	営業
佐々木 裕太	ysasaki	営業
加藤 弘樹	mkatef	営業
小林 優希	ykobayashi	営業
小林 大一	tkobayashi	営業
山本 由菜	syamamoto2	営業
鈴木 海	ksuzuki	営業
高橋 剛信	ytakahashi	営業

企業・部署 ツリー

## 新機能 貸出し鍵

- ネットワークに接続しなくてもDKSファイルが閲覧できるように、鍵を貸し出す機能です
- モバイル時も有効期間または、参照回数どちらかの制限により、閲覧を可能にできます。
- 閲覧などの記録は、DKS Plusサーバ接続時にサーバへ送られます。

### 回数での指定

ドキュメント詳細 貸出し鍵

貸出し鍵による参照を許可する(E)

有効期間を設定する(E)

貸出し鍵有効期間(I)  日間

最大参照可能回数を設定する(Q)

最大参照可能回数(Q)  回

DKSプラグイン

**i** 貸出し鍵を取得しました。  
この貸出し鍵ではドキュメントを3回まで参照可能です。

OK

### 期間での指定

ドキュメント詳細 貸出し鍵

貸出し鍵による参照を許可する(E)

有効期間を設定する(E)

貸出し鍵有効期間(I)  日間

最大参照可能回数を設定する(Q)

最大参照可能回数(Q)  回

DKSプラグイン

**i** 貸出し鍵を取得しました。  
この貸出し鍵の期限は 2005/2/8 までです。

OK

# 新機能 オートログイン

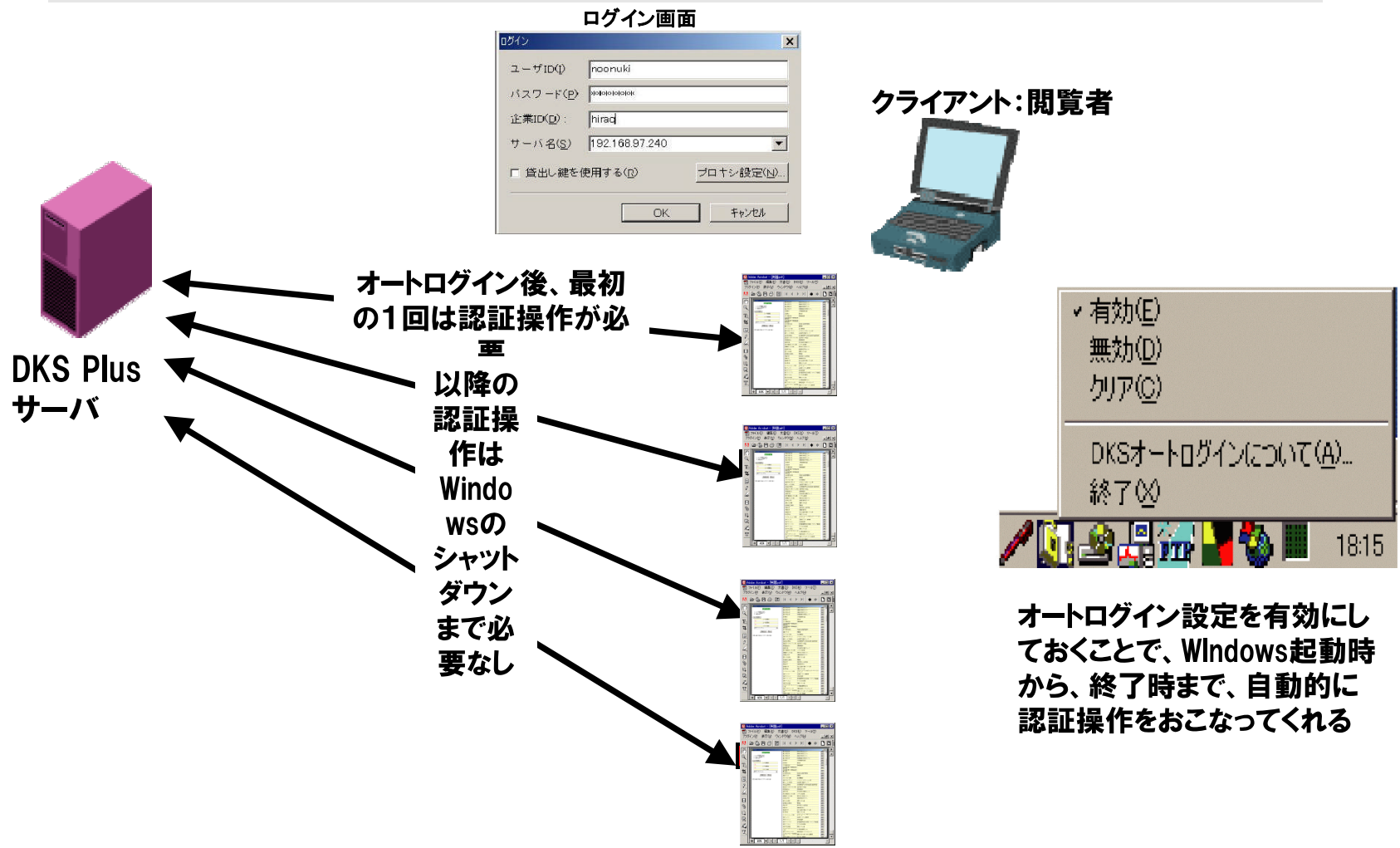

# 新機能 企業の持つ人事情報を取り込み可能

運用中のActive Directory、Notes DOMINO、QNDからユーザ情報、組織情報、グループ情報の追加/変更/削除を、DKS PlusのDBにインポートします。

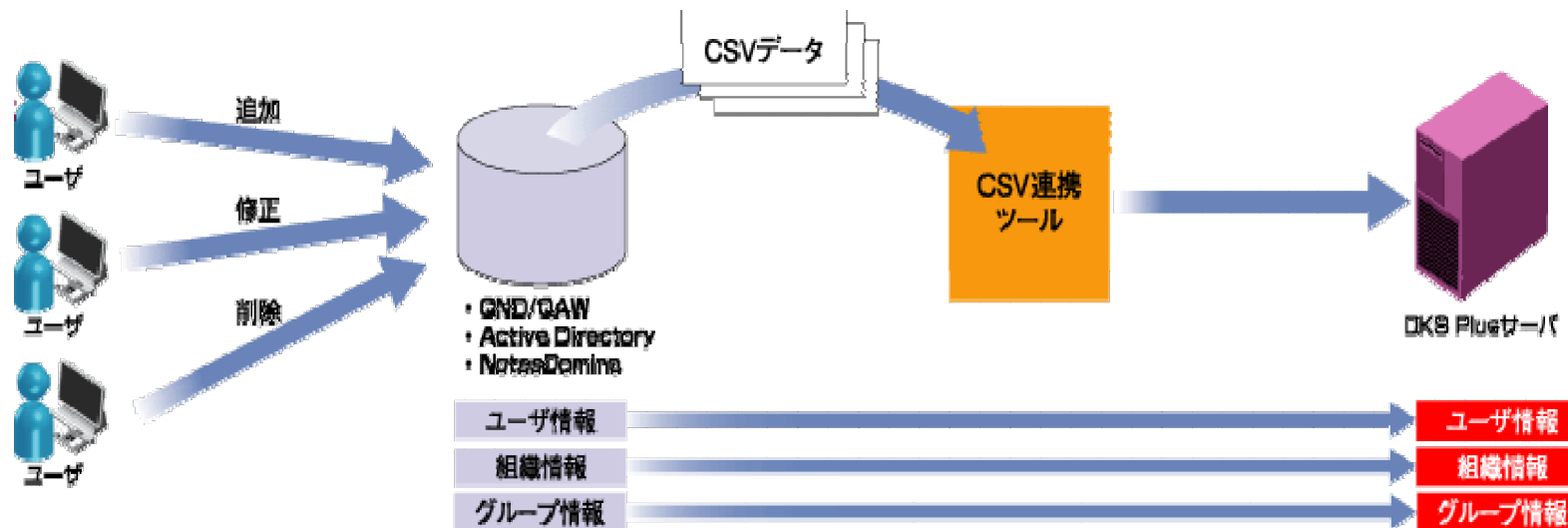

データの確認(登録、変更、削除)が確実に出来るようになりました。

# 新機能 利用PCのHW認証

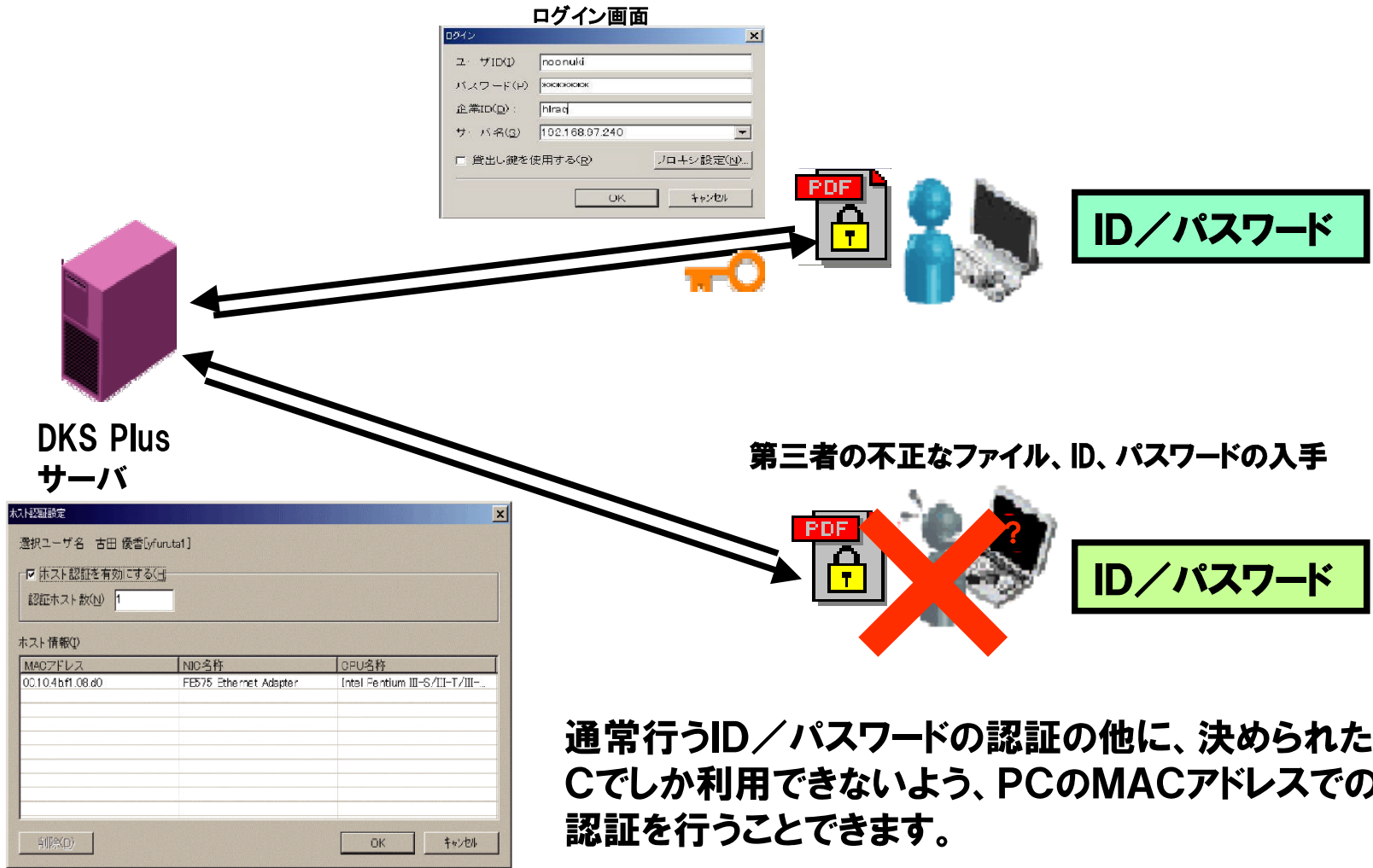

## ソリューションまとめ

## 原則・・・守るべきものがはっきりしており、2次加工しないもの

	企業内運用(企業ネットワーク含む)	Internet BtoB	Internet BtoC
設計・図面情報(特に製造業)	協力会社を使っていない場合	協力会社を使っている場合	×
個別に顧客に提供したい情報(給与明細、見積書、株取引情報)	給与明細等、給与会計ソフトとの連携	見積り情報等、販売管理ソフトとの連携	インターネット証券取引情報
ノウハウデータ・研究結果・コンサルレポート	研究所のR&D情報、コンサルティングレポート	×	×
その他(個人情報、販売先リスト、会員リスト、履歴書)	営業マーケティング資料、病院内の個人情報(保険証等)、文書管理システムとの連携	人材紹介情報、企業信用情報、有料調査レポート 基幹システム連携	×

# ソリューション適用

- 設計データ
- 図面データ
- 製造ノウハウ

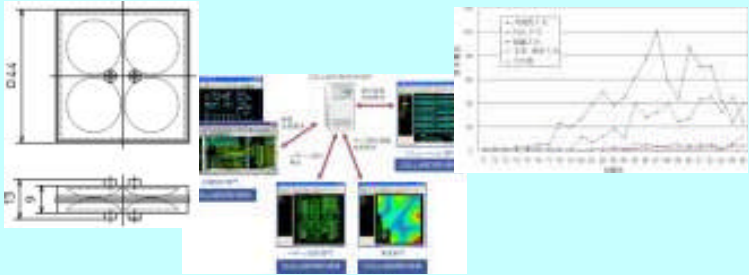

- 給与明細書
- 見積り書データ
- 証券関係データ

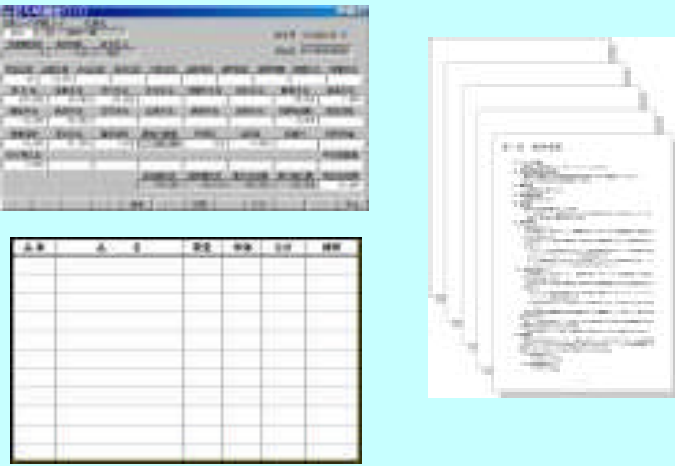

# ソリューション適用

- 研究所のR&Dデータ
- コンサルレポート



- 個人情報
- 会員リスト
- 履歴書
- 有料調査レポート

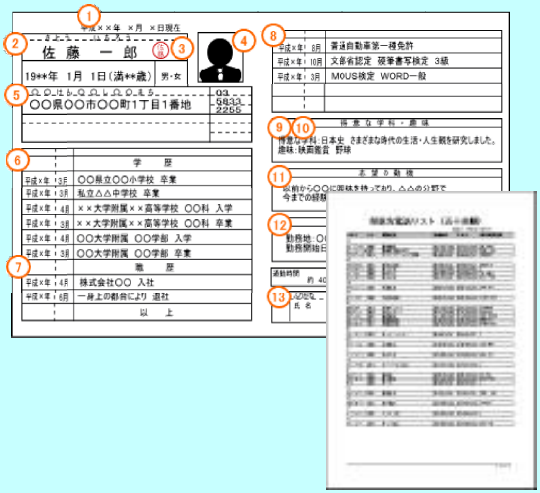



**発売予定時期**

**8月4日リリース**

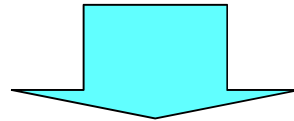

**流出しては困る重要情報は、  
「*DKS Plus*」が守ります。**